

Мини-суппорты EGSL, электрические

FESTO



Мини-суппорты EGSL, электрические

Основные особенности

Описание

- Серия электромеханических суппортов
- Максимальные характеристики при компактных габаритах:
 - Точность
 - Высокая несущая способность
 - Быстродействие
- Выбор возврата в исходное положение:
 - До жесткого упора
 - До датчика нулевой позиции
- Превосходно подходит для работы в вертикальном положении
- Компонент системы для построения манипуляторов
- Широкий выбор монтажных принадлежностей

Варианты монтажа двигателя

Соосное

Параллельное

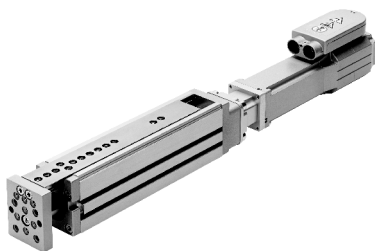

Несущая способность суппортов

Данные, указанные в таблице, являются предельными значениями.

Значения точности для каждого исполнения указаны далее в технических данных.

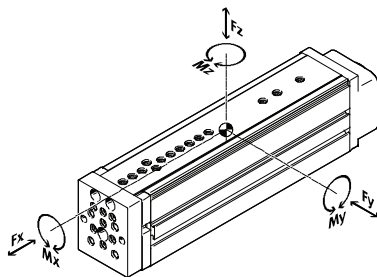

| Исполнение | Типоразмер | Рабочий ход [мм] | Скорость [м/с] | Макс. ускорение [м/с ²] | Точность [мм] | Усилие подачи Fx [Н] | Характеристики направляющих | | | | |
|------------|------------|---------------------|-------------------|--|------------------|-------------------------|-----------------------------|-----------|------------|------------|------------|
| | | | | | | | Усилия и моменты | | | | |
| | | | | | | | Fy [Н] | Fz [Н] | Mx [Нм] | My [Нм] | Mz [Нм] |
| | 35 | 50 | 0.5 | 25 | ±0.015 | 75 | 512 | 512 | 6.2 | 6.0 | 6.0 |
| | 45 | 100, 200 | 1.0 | 25 | ±0.015 | 150 | 631 | 631 | 18.6 | 16.3 | 16.3 |
| | 55 | 100, 200, 250 | 1.0 | 25 | ±0.015 | 300 | 1,047 | 1,047 | 33.1 | 33.3 | 33.3 |
| | 75 | 100, 200, 300 | 1.3 | 25 | ±0.015 | 450 | 1,539 | 1,539 | 67.4 | 47.1 | 47.1 |

Примечание

PositioningDrives
программа выбора и расчета
www.festo.com

Мини-суппорты EGSL, электрические

Основные особенности

Комплексная система, состоящая из мини-суппорта, двигателя, контроллера двигателя и всех необходимых монтажных наборов.

Мини-суппорт



Двигатели

→ 22

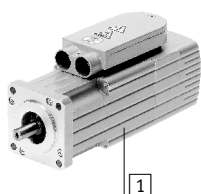

1



2

- 1 Серводвигатель EMMS-AS
- 2 Шаговый двигатель EMMS-ST

 - Примечание
Доступен широкий выбор оптимально подобранных комплектов мини-суппорт EGSL+ двигатель.

Контроллеры двигателя

Технические характеристики → Интернет: контроллер двигателя



1



2

- 1 Контроллер серводвигателя CMMP-AS, CMMS-AS
- 2 Контроллер шагового двигателя EMMS-ST

Монтажные наборы двигателя

→ 22

Для соосного крепления двигателя

Для параллельного крепления двигателя



Имеется универсальный монтажный набор для обоих типов крепления - соосного и параллельного.

Мини-суппорты EGSL, электрические

Основные особенности и система обозначений

Компонент системы для построения манипуляторов

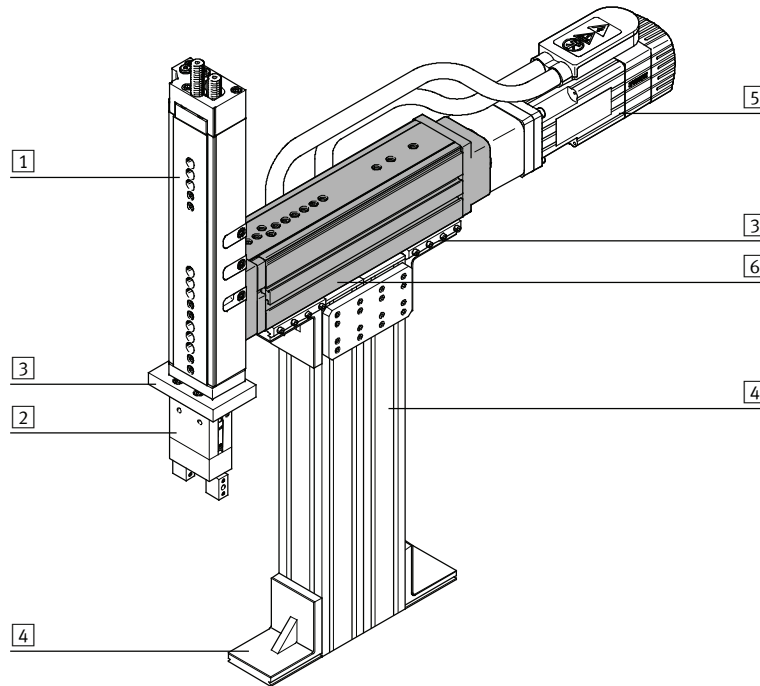

| Элементы и принадлежности системы | | |
|-----------------------------------|---|---|
| | Краткое описание | → Стр./Интернет |
| 1 | Пневматические приводы | Широкий выбор комбинаций приводов для создания систем перемещения и сборки пневматический привод |
| 2 | Захваты | Широкий выбор захватов для систем перемещения и сборки захват |
| 3 | Адаптеры | Для соединения привода с приводом и привода с захватом комплекты адаптеров |
| 4 | Конструктивные элементы | Профили и их соединения, а также соединения профиль/привод конструктивный элемент |
| 5 | Двигатели | Серво- и шаговые двигатели, с редуктором и без двигатель |
| 6 | Электрические и электромеханические приводы | Широкий выбор комбинаций приводов для создания систем перемещения и сборки электрические и электромеханические приводы |
| - | Установочные элементы | Для надежной и удобной разводки/укладки проводов и шлангов, а также защиты их от повреждения установочные элементы |

Код для заказа

| | | | | | | | | | |
|--------------------------------|-------------------------|---|----|---|----|---|-----|---|-----|
| | EGSL | - | BS | - | 45 | - | 200 | - | 10P |
| Тип | | | | | | | | | |
| EGSL | Мини-суппорт | | | | | | | | |
| Тип привода | | | | | | | | | |
| BS | Шариковинтовая передача | | | | | | | | |
| Типоразмер | | | | | | | | | |
| Ход [мм] | | | | | | | | | |
| Шаг ходового винта [мм] | | | | | | | | | |

Мини-суппорты EGSL, электрические

Обзор периферии

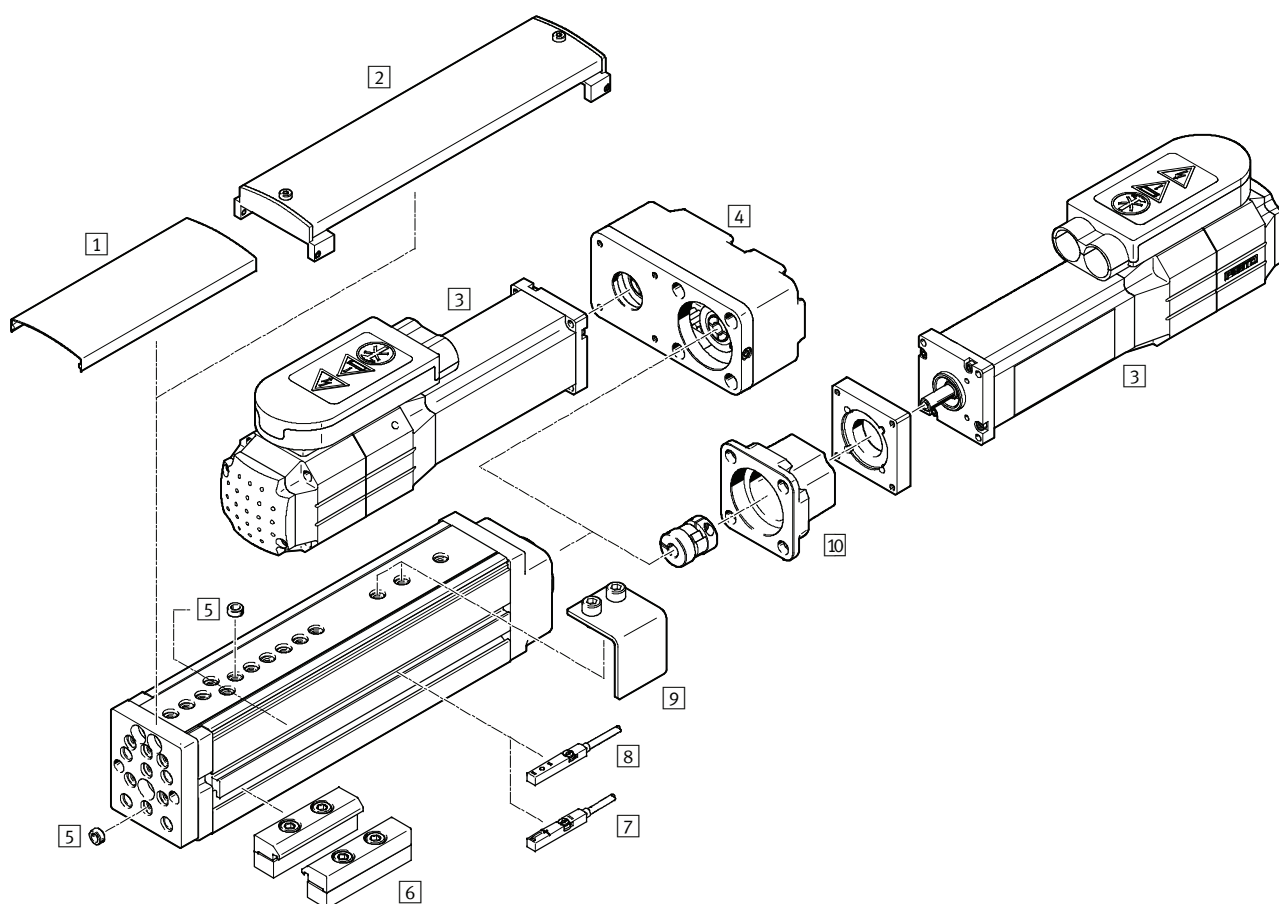

| Компоненты и принадлежности | | |
|--|--|-----------------|
| Тип | Краткое описание | → Стр./Интернет |
| 1 Крышка EASC-... | <ul style="list-style-type: none"> Для защиты направляющей от попадания в нее посторонних предметов Крышка может быть укорочена в необходимый размер самостоятельно. | 26 |
| 2 Крыша EASC-...-F | <ul style="list-style-type: none"> Крышка должна использоваться в комбинации с флажком для срабатывания датчика EAPM Для защиты направляющей от попадания в нее посторонних предметов | 26 |
| 3 Двигатель EMMS | Двигатели оптимально подобраны к приводу, с тормозом или без | 22 |
| 4 Монтажный набор для параллельного крепления двигателя EAMM-U | <ul style="list-style-type: none"> Для установки двигателя параллельно приводу Двигатель может быть установлен только сбоку или снизу Состав: корпус, крепежные элементы, монтажные втулки, зубчатые шкивы, зубчатый ремень | 23 |
| 5 Центрирующая втулка ZBH | <ul style="list-style-type: none"> Для центрирования нагрузки и принадлежностей Упрощает монтаж на каретку | 27 |
| 6 Элементы крепления за профиль EAHF, MUE | Для монтажа привода | 25 |
| 7 Датчик положения SIES | Индуктивный датчик положения, паз тип 8 | 27 |
| 8 Датчик положения SMT-8-...-B | Магнитный датчик положения, паз тип 8 | 25 |
| 9 Флажок для срабатывания датчика EAPM | Для опроса положения каретки с помощью датчиков SIES | 25 |
| 10 Монтажный набор для соосного крепления двигателя EAMM-A | Для установки двигателя соосно с приводом (состав: муфта, корпус муфты и фланец двигателя) | 22 |
| - Соединительный кабель NEBU | Для датчиков положения SIES или SMT-8-...-B | 27 |

Мини-суппорты EGSL, электрические

Технические характеристики

Функция

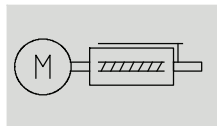

Примечание

Все данные приведены для температуры 20 °С.



Типоразмеры
35, 45, 55, 75

Длина хода
50 ... 300 мм

| Технические характеристики | | | | | | | | |
|---|--------------------------------------|----------|-------|---------------|-------|---------------|-------|--|
| Типоразмер | 35 | 45 | | | 55 | | 75 | |
| Шаг ходового винта [мм] | 8 | 3 | 10 | 5 | 12.7 | 10 | 20 | |
| Конструкция | Электрический мини-суппорт | | | | | | | |
| | С шариковинтовой передачей | | | | | | | |
| | С направляющей | | | | | | | |
| Направляющая | Шариковая направляющая с сепаратором | | | | | | | |
| Тип монтажа | С помощью внутренней резьбы | | | | | | | |
| | С центрирующими втулками | | | | | | | |
| | С помощью принадлежностей | | | | | | | |
| Положение монтажа | Любое | | | | | | | |
| Рабочий ход [мм] | 50 | 100, 200 | | 100, 200, 250 | | 100, 200, 300 | | |
| Максимальное значение полезной горизонтальной нагрузки [кг] | 2 | 6 | | 10 | | 14 | | |
| Максимальное значение полезной вертикальной нагрузки [кг] | 2 | 6 | | 10 | | 14 | | |
| Номинальное усилие подачи F_x [Н] | 50 | 100 | | 200 | | 300 | | |
| Макс. усилие подачи F_x [Н] | 75 | 150 | | 300 | | 450 | | |
| Макс. момент холостого хода привода (без нагрузки) [Нм] | 0.015 | 0.055 | 0.050 | 0.100 | 0.135 | 0.265 | 0.165 | |
| Макс. крутящий момент ¹⁾ [Нм] | 0.2 | 0.45 | 0.51 | 0.9 | 1.25 | 3.25 | 3.25 | |
| Макс. радиальное усилие ²⁾ [Н] | 20 | 120 | | 260 | | 300 | | |
| Макс. скорость [м/с] | 0.5 | 0.3 | 1.0 | 0.4 | 1.0 | 0.65 | 1.3 | |
| Номинальное ускорение [м/с ²] | 15 | | | | | | | |
| Макс. ускорение ³⁾ [м/с ²] | 25 | | | | | | | |
| Повторяемость [мм] | ±0.015 | | | | | | | |
| Макс. линейный люфт ⁴⁾ [μм] | ≤50 | | | | | | | |

1) С учетом сил трения и ускорения вращающихся частей.

2) На приводном валу.

3) Максимальное ускорение зависит от перемещаемой массы, крутящего момента двигателя и максимального усилия подачи.

4) При изменении условий.

| Условия работы | | | | |
|---|-------------------------|----|----|----|
| Типоразмер | 35 | 45 | 55 | 75 |
| Окружающая температура [°C] | 0 ... +60 | | | |
| Класс защиты | IP40 | | | |
| Режим включения [%] | 100 | | | |
| Уровень шума [dB (A)] | 60 | | 65 | |
| Периодичность технического обслуживания | Не требуют обслуживания | | | |

Мини-суппорты EGSL, электрические

Технические характеристики

| Вес [кг] | | | |
|---|------|-----|------|
| Типоразмер | 35 | | 45 |
| Ход [мм] | 50 | 100 | 200 |
| Вес продукта | 0.6 | 1.6 | 2.2 |
| Перемещаемая нагрузка | 0.3 | 0.7 | 0.9 |
| Вес подвижных частей (направляющей и платформы) | 0.13 | 0.4 | 0.58 |

| | | | | | | |
|---|------|------|------|-----|------|------|
| Типоразмер | 55 | | | 75 | | |
| Ход [мм] | 100 | 200 | 250 | 100 | 200 | 300 |
| Вес продукта | 2.6 | 3.4 | 4.1 | 5.1 | 6.5 | 8.1 |
| Перемещаемая нагрузка | 1.2 | 1.5 | 1.8 | 2.3 | 2.9 | 3.4 |
| Вес подвижных частей (направляющей и платформы) | 0.61 | 0.87 | 1.07 | 1.2 | 1.64 | 2.07 |

| Момент инерции - для подбора двигателя | | | | | | | | |
|--|------|--|--|--|------|------|------|------|
| Типоразмер | 35 | | | | 45 | | | |
| Шаг ходового винта [мм] | 8 | | | | 3 | | 10 | |
| Ход [мм] | 50 | | | | 100 | 200 | 100 | 200 |
| J_0 [кг мм ²] | 4.26 | | | | 4.59 | 5.14 | 6.14 | 7.31 |
| J_L на каждый кг рабочей нагрузки [кг мм ² /кг] | 1.62 | | | | 0.23 | 0.23 | 2.53 | 2.53 |

| | | | | | | | | | | | | |
|--|-------|-------|-------|-------|-------|-------|-------|-------|--------|--------|--------|--------|
| Типоразмер | 55 | | | | | | 75 | | | | | |
| Шаг ходового винта [мм] | 5 | | | 12.7 | | | 10 | | | 20 | | |
| Ход [мм] | 100 | 200 | 250 | 100 | 200 | 250 | 100 | 200 | 300 | 100 | 200 | 300 |
| J_0 [кг мм ²] | 13.52 | 14.77 | 15.74 | 18.27 | 21.13 | 23.27 | 86.95 | 96.49 | 106.67 | 105.12 | 119.45 | 134.59 |
| J_L на каждый кг рабочей нагрузки [мм мм ² /кг] | 0.63 | 0.63 | 0.63 | 4.09 | 4.09 | 4.09 | 2.53 | 2.53 | 2.53 | 10.13 | 10.13 | 10.13 |

Момент инерции J_d всего привода вычисляется по формуле:

$$J_d = J_0 + J_L \times m_{\text{рабочая нагрузка}} [\text{кг}]$$

Момент инерции монтажного набора двигателя и ротора самого двигателя в расчете не учтены.

Материалы

Вид в разрезе

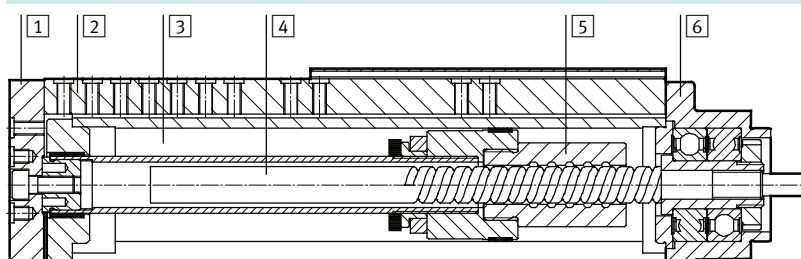

| Привод | |
|--------------------------|---|
| 1 Траверса | Алюминиевая отливка, анодированная |
| 2 Направляющая | Накатанная сталь |
| 3 Корпус | Алюминиевая отливка, анодированная |
| 4 Ходовой винт | Накатанная сталь |
| 5 Гайка | Накатанная сталь |
| 6 Крышка | Окрашенный алюминий |
| Примечания по материалам | Соответствует требованиям Директивы об ограничении использования опасных веществ (RoHS) Содержит PWIS (вещества, ухудшающие процесс окраски) |

Мини-суппорты EGSL, электрические

Технические характеристики

FESTO

Возможные комбинации

Монтаж на направляющую

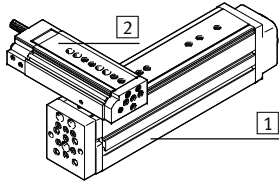

Прямой монтаж

| | | 1 Несущий привод | | | | | | | | |
|---------|--------------------|------------------|---------|---------|----------------|----------------|----------------|----------|---------|---------|
| | | EGSL-35 | | EGSL-45 | | EGSL-55 | | EGSL-75 | | |
| 2 | Монтируемый привод | EGSL-35 | 1088327 | HMSV-73 | 1088338 | HMSV-74 | 1088338 | HMSV-74 | - | |
| | | EGSL-45 | - | | 1088338 | HMSV-74 | 1088338 | HMSV-74 | 1089092 | HMSV-75 |
| | | EGSL-55 | - | | - | | 1088338 | HMSV-74 | 1089092 | HMSV-75 |
| | | EGSL-75 | - | | - | | - | | 1089092 | HMSV-75 |
| | | DGSL-4 | 1088327 | HMSV-73 | - | | - | | - | |
| | | DGSL-6 | 1088327 | HMSV-73 | - | | - | | - | |
| | | DGSL-8 | 1088327 | HMSV-73 | ZBV-M5-7 | ZBV-M5-7 | | - | | |
| | | DGSL-10 | 1088327 | HMSV-73 | ZBV-M5-7 | ZBV-M5-7 | | - | | |
| | | DGSL-12 | - | | M5x14 ZBH-7 | M5x16 ZBH-7 | | ZBV-M6-9 | | |
| | | DGSL-16 | - | | M5x14 ZBH-7 | M5x16 ZBH-7 | | ZBV-M6-9 | | |
| DGSL-20 | - | | - | | - | | M6x20 ZBH-9 | | | |

Монтаж на траверсу

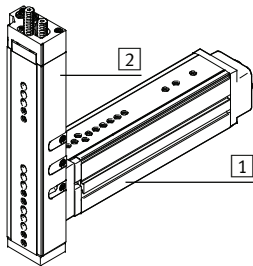

Прямой монтаж

| | | 1 Несущий привод | | | | | | | | |
|---------|--------------------|------------------|----------------|---------|----------------|----------------|----------------|-----------------|----------------|--|
| | | EGSL-35 | | EGSL-45 | | EGSL-55 | | EGSL-75 | | |
| 2 | Монтируемый привод | EGSL-35 | M4x12 ZBH-7 | 1088295 | HMSV-71 | 1088295 | HMSV-71 | - | | |
| | | EGSL-45 | - | | M5x12 ZBH-7 | M5x14 ZBH-7 | | 1088311 | HMSV-72 | |
| | | EGSL-55 | - | | - | | M5x14 ZBH-7 | 1088311 HMSV-72 | | |
| | | EGSL-75 | - | | - | | - | | M6x18 ZBH-9 | |
| | | DGSL-4 | 1088262 | HMSV-70 | - | | - | | - | |
| | | DGSL-6 | 1088262 | HMSV-70 | - | | - | | - | |
| | | DGSL-8 | 1088262 | HMSV-70 | ZBV-M5-7 | ZBV-M5-7 | | - | | |
| | | DGSL-10 | 1088262 | HMSV-70 | ZBV-M5-7 | ZBV-M5-7 | | - | | |
| | | DGSL-12 | - | | M5x14 ZBH-7 | M5x12 ZBH-7 | | ZBV-M6-9 | | |
| | | DGSL-16 | - | | M5x14 ZBH-7 | M5x12 ZBH-7 | | ZBV-M6-9 | | |
| DGSL-20 | - | | - | | - | | M6x20 ZBH-9 | | | |

Примечание

Данные для заказа центрирующих втулок ZBH и переходных втулок ZBV ZBV → 27.

Мини-суппорты EGSL, электрические

Технические характеристики

Параллельность [мм]

Допуск параллельности показывает максимальное допустимое значение отклонения от параллельности поверхности каретки относительно монтажной поверхности привода. Данные приведены для втянутого положения.

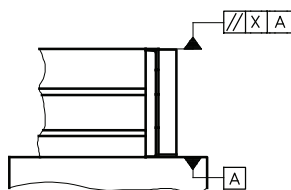

| Типоразмер | Ход [мм] | 35 | 45 | 55 | 75 |
|------------------|----------|------|------|-------|------|
| Параллельность X | 50 | 0.03 | – | – | – |
| | 100 | – | 0.05 | 0.05 | 0.05 |
| | 200 | – | 0.1 | 0.1 | 0.1 |
| | 250 | – | – | 0.125 | – |
| | 300 | – | – | – | 0.15 |

Прямолинейность [мм]

Допуск прямолинейности показывает наибольшее допустимое отклонение расстояния между монтажной поверхностью каретки и монтажной поверхностью привода во всем диапазоне рабочего хода каретки.

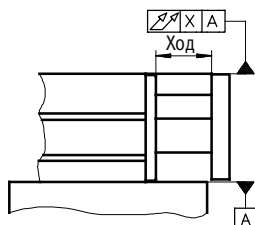

| Типоразмер | Ход [мм] | 35 | 45 | 55 | 75 |
|-------------------|----------|------|------|------|------|
| Прямолинейность X | 50 | 0.02 | – | – | – |
| | 100 | – | 0.04 | 0.04 | 0.04 |
| | 200 | – | 0.08 | 0.08 | 0.08 |
| | 250 | – | – | 0.10 | – |
| | 300 | – | – | – | 0.12 |

Мини-суппорты EGSL, электрические

Технические характеристики

Значения динамических нагрузок

Указанные усилия и моменты приведены к центру направляющей и не должны быть превышены в процессе работы/разгона/торможения.

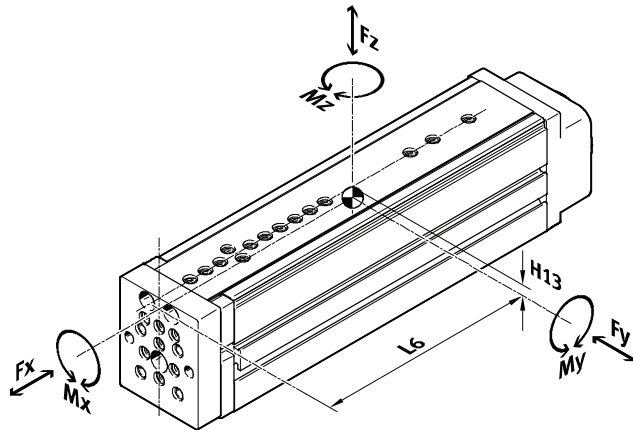

Если привод одновременно нагружен более чем двумя указанными усилиями и моментами, то, кроме соблюдения максимальных значений нагрузок, должны выполняться следующие условия (индекс fv):

$$f_v = \frac{|F_{y,dyn}|}{F_{y,макс.}} + \frac{|F_{z,dyn}|}{F_{z,макс.}} + \frac{|M_{x,dyn}|}{M_{x,макс.}} + \frac{|M_{y,dyn}|}{M_{y,макс.}} + \frac{|M_{z,dyn}|}{M_{z,макс.}}$$

| Допустимые усилия и моменты | | | | | | Геометрические параметры | |
|-----------------------------|----------|-------------------------|-------------------------|--------------------------|--|--------------------------|---------|
| Типоразмер | Ход [мм] | F _{y,макс} [Н] | F _{z,макс} [Н] | M _{x,макс} [Нм] | M _{y,макс} , M _{z,макс} [Нм] | H13 [мм] | L6 [мм] |
| 35 | | | | | | | |
| | 50 | 512 | 512 | 6.2 | 6.0 | 4.2 | 106 |
| 45 | | | | | | | |
| | 100 | 631 | 631 | 18.6 | 16.3 | 6.4 | 162 |
| | 200 | 291 | 291 | 14.3 | 12.3 | 6.4 | 262 |
| 55 | | | | | | | |
| | 100 | 1,047 | 1,047 | 33.1 | 31.0 | 6.4 | 180 |
| | 200 | 490 | 490 | 24.2 | 22.6 | 6.4 | 280 |
| | 250 | 563 | 563 | 27.0 | 33.3 | 6.4 | 344 |
| 75 | | | | | | | |
| | 100 | 1,539 | 1,539 | 67.4 | 47.1 | 7.6 | 187 |
| | 200 | 714 | 714 | 48.5 | 33.8 | 7.6 | 287 |
| | 300 | 555 | 555 | 46.4 | 36.5 | 7.6 | 389 |

Примечание

PositioningDrives
Программа выбора и расчета
www.festo.com

Мини-суппорты EGSL, электрические

Технические характеристики

Расположение центра направляющей

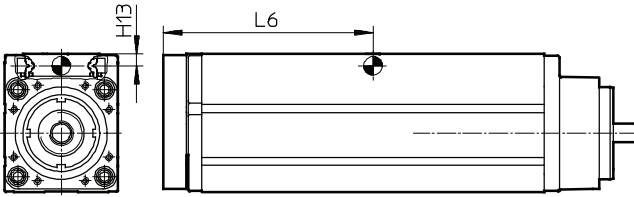

Пример расчета

Дано:

Тип: EGSL-BS-45-100-10P
 Длина хода = 100 мм
 Плечо нагрузки L_x = 30 мм
 Плечо нагрузки L_y = 10 мм
 Масса F_z = 5 кг
 Ускорение a = 0 м/с²
 Положение монтажа: Горизонтально

Найти:

- F_y, F_z, M_x, M_y, M_z
- Проверка возможности работы при комбинированной нагрузке
- Оценка срока службы

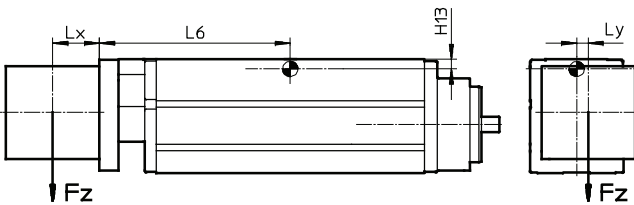

Решение:

$L_6 = 0.162$ м согласно таблице

$F_y = 0$ Н

$F_z = m \times g$
 $= 5 \text{ кг} \times 9.81 \text{ м/с}^2 = 49.05 \text{ Н}$

$M_x = F_z \times L_y$
 $= 49.05 \text{ Н} \times 0.01 \text{ м} = 0.4905 \text{ Нм}$

$M_y = F_z \times (L_6 + L_x)$
 $= 49.05 \text{ Н} \times (0.162 \text{ м} + 0.03 \text{ м}) = 9.42 \text{ Нм}$

$M_z = 0$ Нм

Комбинированная нагрузка:

$$\frac{|F_y|}{F_{y\text{макс.}}} + \frac{|F_z|}{F_{z\text{макс.}}} + \frac{|M_x|}{M_{x\text{макс.}}} + \frac{|M_y|}{M_{y\text{макс.}}} + \frac{|M_z|}{M_{z\text{макс.}}}$$

$$= 0 + \frac{49.05\text{Н}}{631\text{Н}} + \frac{0.49\text{Нм}}{18.6\text{Нм}} + \frac{9.42\text{Нм}}{16.3\text{Нм}} + 0 = 0.68$$

Согласно диаграмме на стр. 12 при $f_v = 0.68$ срок службы составит примерно 30 млн. циклов.

Мини-суппорты EGSL, электрические

Технические характеристики

Расчет срока службы

Рабочий ресурс направляющей зависит от нагрузки. Для грубого определения рабочего ресурса направляющей воспользуйтесь нижеприведенным графиком, показывающим зависимость срока службы от коэффициента суммарной нагрузки f_v .

При этом шариковинтовая передача имеет более высокую несущую способность и ресурс, чем направляющая. Таким образом, при расчете срока службы привода нет необходимости учитывать ресурс шариковинтовой передачи.

Приведенные значения являются теоретическими, поэтому при коэффициенте суммарной нагрузки f_v больше 1.5 обязательно проконсультируйтесь со специалистами Festo.

Коэффициент суммарной нагрузки f_v как функция рабочего ресурса

Пример:

Необходимо перемещать нагрузку X кг. В результате расчета по формуле $\rightarrow 11$ был получен коэффициент суммарной нагрузки $f_v=1.5$. В соответствии с графиком срок службы направляющей составит 3 млн. циклов. Но снижение уско-

рения уменьшит значения M_z и M_u , а, следовательно, и коэффициент суммарной нагрузки f_v , например, до 1. При таком значении коэффициента срок службы составит уже 10 млн. циклов.

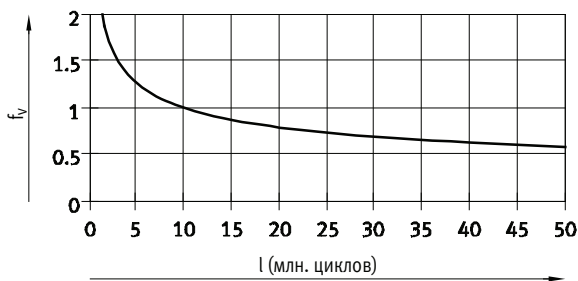

Мини-суппорты EGSL, электрические

Технические характеристики

Частота вращения n как функция скорости подачи v

EGSL-35

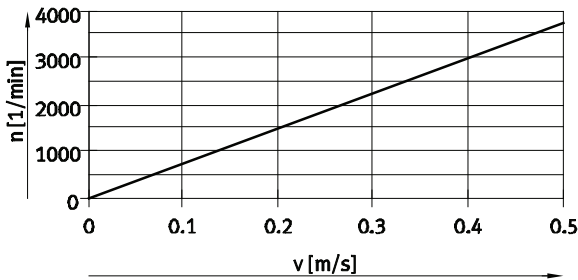

EGSL-BS-35- ... -8P

EGSL-45

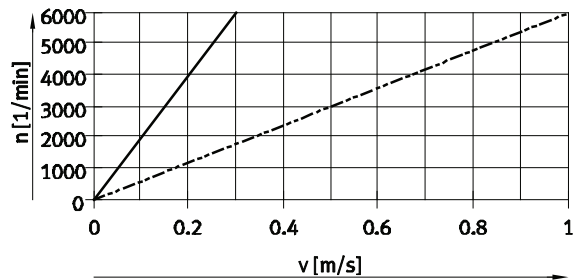

EGSL-BS-45- ... -3P
EGSL-BS-45- ... -10P

EGSL-55

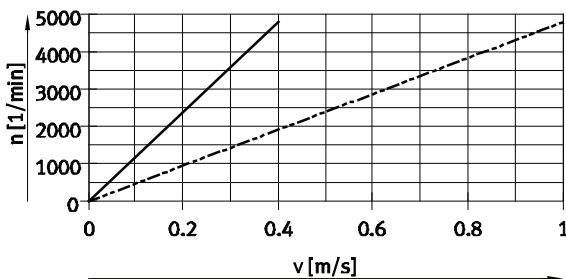

EGSL-BS-55- ... -5P
EGSL-BS-55- ... -12.7P

EGSL-75

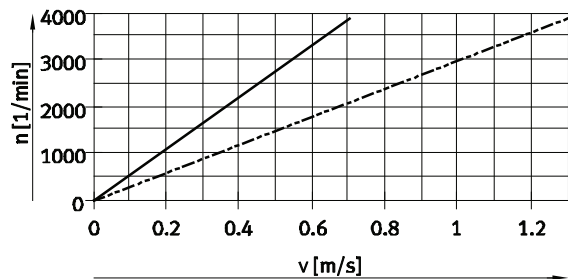

EGSL-BS-75- ... -10P
EGSL-BS-75- ... -20P

Крутящий момент M как функция усилия подачи F

EGSL-35

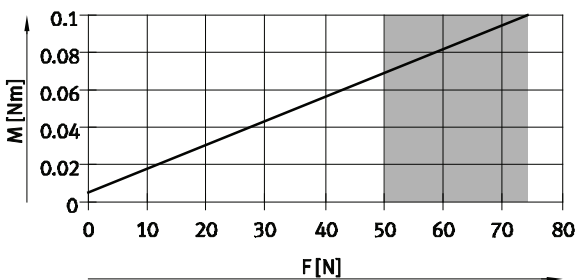

EGSL-BS-35- ... -8P

EGSL-45

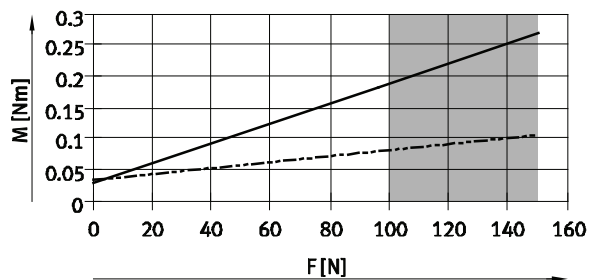

EGSL-BS-45- ... -10P
EGSL-BS-45- ... -3P

EGSL-55

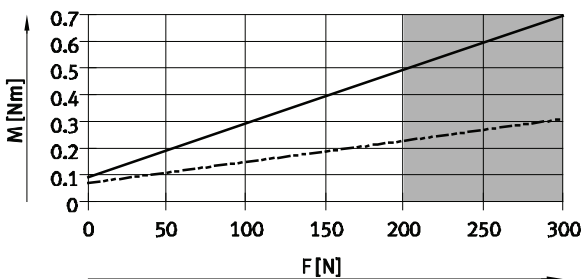

EGSL-BS-55- ... -12.7P
EGSL-BS-55- ... -5P

EGSL-75

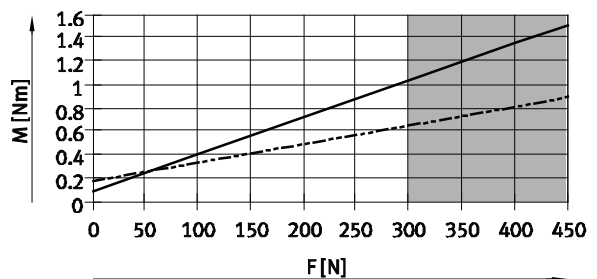

EGSL-BS-75- ... -20P
EGSL-BS-75- ... -10P

Работа в этом диапазоне допускается только кратковременно.

Мини-суппорты EGSL, электрические

Технические характеристики

Отклонение x как функция нагрузки Fz и хода l

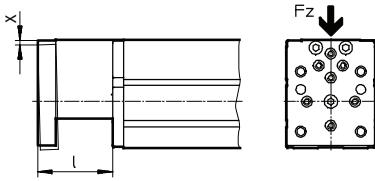

EGSL-35

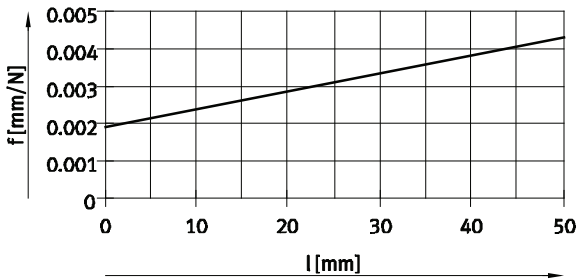

EGSL-BS-35-50

EGSL-45

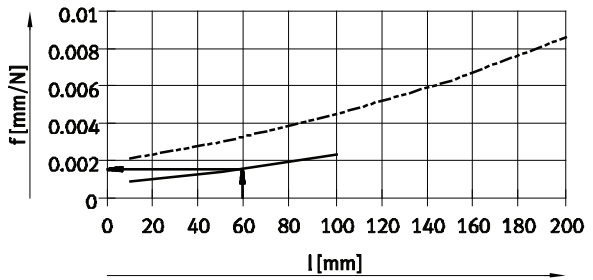

EGSL-BS-45-100

EGSL-BS-45-200

EGSL-55

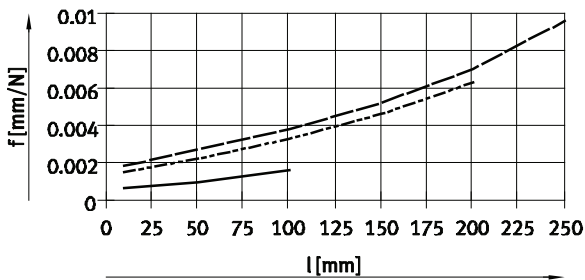

EGSL-BS-55-100

EGSL-BS-55-200

EGSL-BS-55-250

EGSL-75

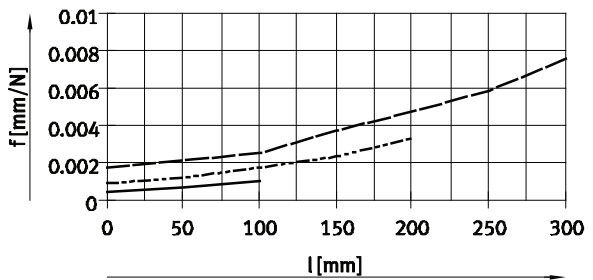

EGSL-BS-75-100

EGSL-BS-75-200

EGSL-BS-75-300

Пример расчета

Дано:

EGSL-BS-45-100

l = 60 мм

Fz = 30 Н

Положение монтажа: Горизонтально

Результат:

Согласно графику отклонение составит f = 0.0015 мм/Н при ходе 60 мм.

$$x = f \times F_z$$

$$x = 0.0015 \text{ мм/Н} \times 30 \text{ Н}$$

$$x = 0.045 \text{ мм}$$

Мини-суппорты EGSL, электрические

Технические характеристики

Отклонение x как функция нагрузки F_y и хода l

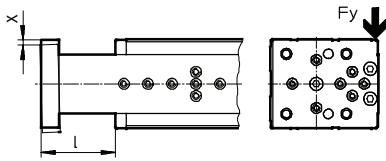

EGSL-35

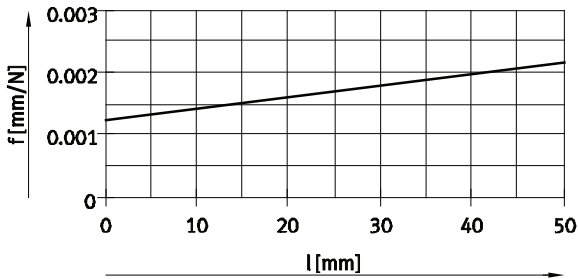

— EGSL-BS-35-50

EGSL-45

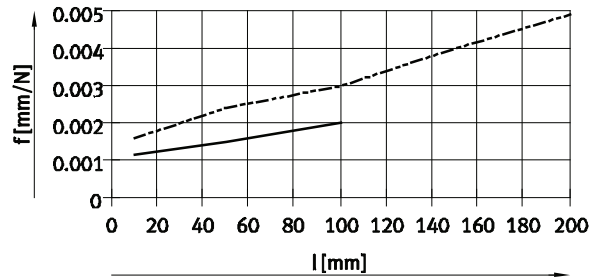

— EGSL-BS-45-100

- - - EGSL-BS-45-200

EGSL-55

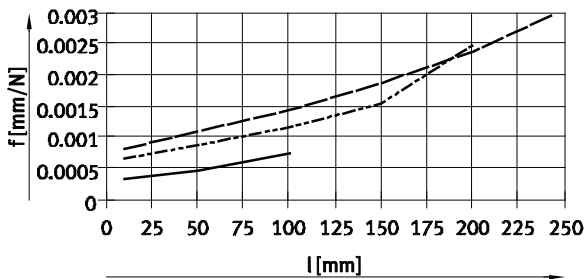

— EGSL-BS-55-100

- - - EGSL-BS-55-200

- · - EGSL-BS-55-250

EGSL-75

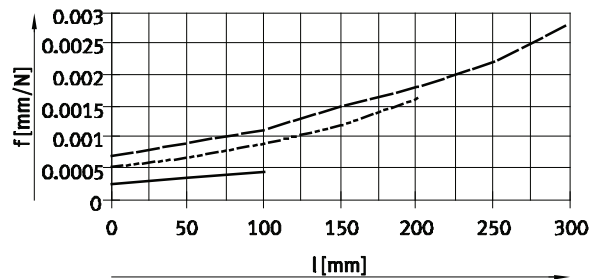

— EGSL-BS-75-100

- - - EGSL-BS-75-200

- · - EGSL-BS-75-300

Мини-суппорты EGSL, электрические

Технические характеристики

Размеры

Загрузка CAD данных → www.festo.com

Типоразмер 35

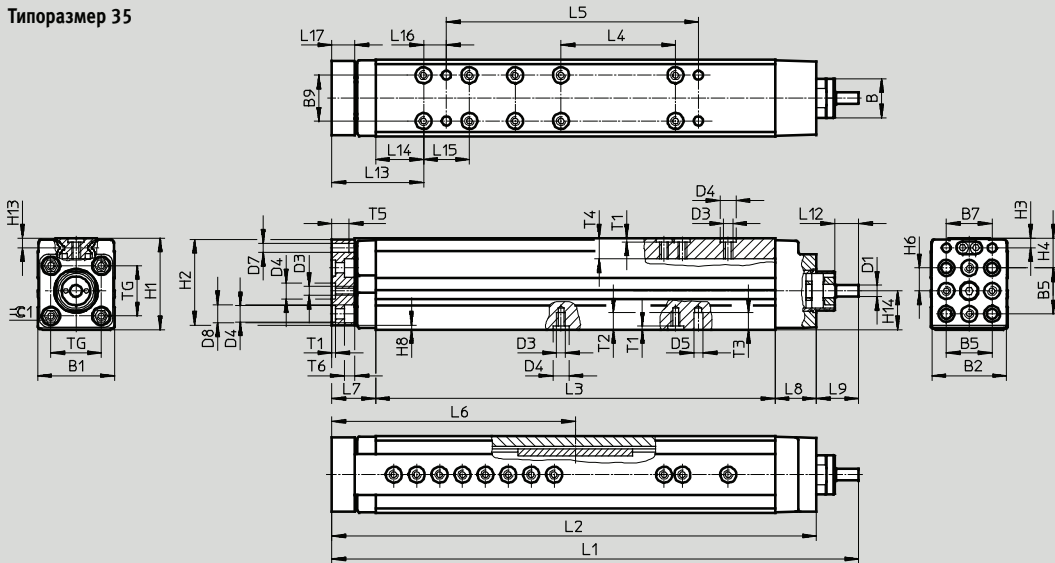

Типоразмер 45/55/75

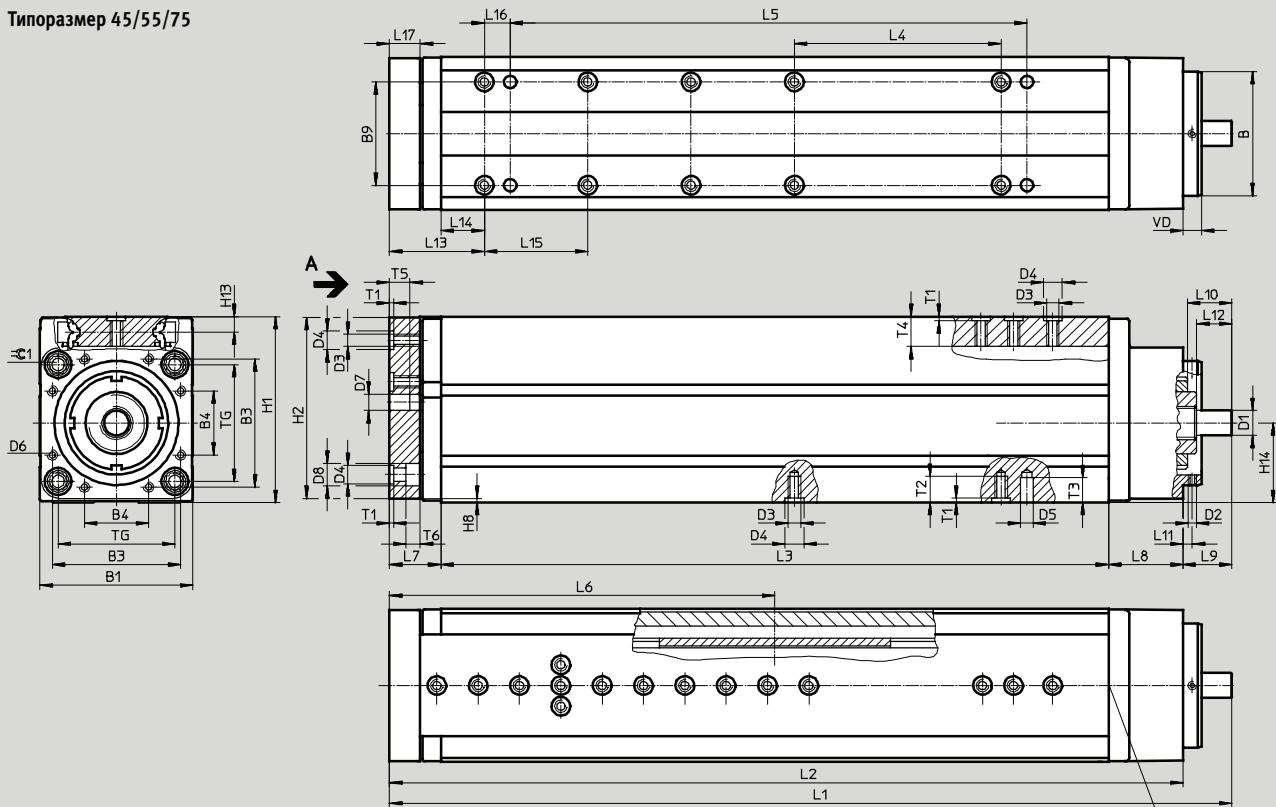

Вид А

Типоразмер 45

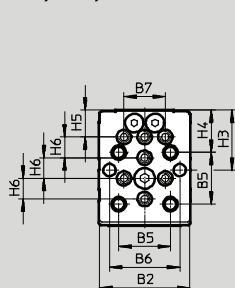

Типоразмер 55

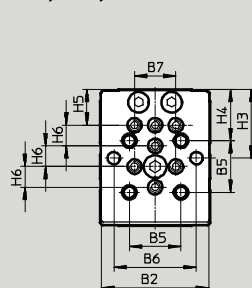

Типоразмер 75

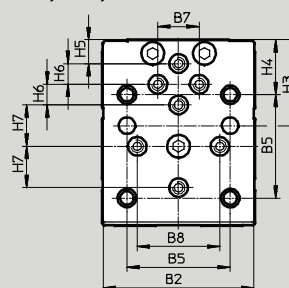

1 Резиновые демпферы
встроены в каретку, но они
могут быть демонтированы
при использовании
механического упора в
исходном положении.

Мини-суппорты EGSL, электрические

Технические характеристики

| Типоразмер | B ∅ g7 | B1 | B2 | B3 | B4 | B5 | B6 | B7 | B8 | B9 ±0.5 |
|------------|--------------|------|------|----|----|----|----|----|----|------------|
| 35 | 19 | 33.5 | 33 | – | – | 20 | – | 20 | – | 20 |
| 45 | 32 | 44.5 | 43.5 | 32 | 19 | 25 | 34 | 20 | – | 25 |
| 55 | 40 | 53 | 52 | 42 | 20 | 25 | 40 | 20 | – | 25 |
| 75 | 60 | 74 | 73 | 62 | 31 | 50 | – | 20 | 40 | 50 |

| Типоразмер | D1 ∅ | D2 | D3 | D4 ∅ H7 | D5 ∅ H7 | D6 | D7 ∅ | D8 ∅ | H1 | H2 |
|------------|---------|----|----|---------------|---------------|----|---------|---------|----|------|
| 35 | 5 | – | M4 | 7 | 4 | – | 4 | 8 | 40 | 37.5 |
| 45 | 6 | M3 | M5 | 7 | 6 | M3 | 6 | 10 | 56 | 43.5 |
| 55 | 8 | M3 | M5 | 7 | 6 | M4 | 6 | 10 | 66 | 63.5 |
| 75 | 12 | M4 | M6 | 9 | 6 | M5 | 8 | 11 | 90 | 87.5 |

| Типоразмер | H3 | H4 | H5 | H6 | H7 | H8 | H13 | H14 | L7 | |
|------------|------|------|------|----|----|----|-----|---------------|----------|----------|
| | | | | | | | | | 2) ±1 | 3) ±1 |
| 35 | 4.2 | 13 | – | 10 | – | 2 | 4.2 | 17+0.09/–0.07 | 21 | 19 |
| 45 | 29 | 20.5 | 13 | 10 | – | 2 | 6.4 | 23±0.08 | 22 | 20 |
| 55 | 33.3 | 24.8 | 17.3 | 10 | – | 2 | 6.4 | 28.7±0.08 | 27 | 25 |
| 75 | 41.5 | 26.5 | 11.5 | 10 | 20 | 2 | 7.6 | 38.5±0.08 | 27 | 25 |

| Типоразмер | L8 | L9 ±1 | L10 | L11 | L12 ±0.2 | L13 | | L14 ¹⁾ | L15 ¹⁾ | L16 ±0.1 |
|------------|----|----------|------|-----|-------------|-----|----|-------------------|-------------------|-------------|
| | | | | | | 2) | 3) | | | |
| 35 | 18 | 18.5 | – | – | 10.5 | 42 | 40 | 21 | 20 | 10 |
| 45 | 26 | 16 | 16.9 | 3.5 | 8 | 43 | 41 | 21 | 25 | 12.5 |
| 55 | 30 | 18.5 | 14.9 | 3.5 | 14 | 48 | 46 | 21 | 25 | 12.5 |
| 75 | 36 | 23.6 | 21.5 | 4.5 | 17 | 48 | 46 | 21 | 50 | 12.5 |

| Типоразмер | L17 | T1 ±0.1 | T2 | T3 | T4 | T5 | T6 | TG | VD | ⊕ 1 |
|------------|-----|------------|------|-----|------|-----|-----|------|----|-----|
| 35 | 10 | 1.6 | 7.6 | 7.5 | 9 | 7.5 | 4.6 | 22 | – | 5 |
| 45 | 10 | 1.6 | 8.1 | 7.5 | 12.4 | 7.5 | 5.7 | 32.5 | 7 | 6 |
| 55 | 15 | 1.6 | 8.6 | 8.5 | 12.4 | 10 | 8.7 | 38 | 7 | 6 |
| 75 | 15 | 2.1 | 12.6 | 12 | 14.5 | 10 | 6.8 | 56.5 | 9 | 8 |

| Типоразмер | Ход [мм] | L1 | | L2 | | L3 –0.2 | L4 ¹⁾ | L5 ¹⁾ ±0.05 | L6 | |
|------------|-------------|------------|------------|----------|----------|------------|------------------|---------------------------|-----|-----|
| | | 2) ±1.5 | 3) ±1.5 | 2) ±1 | 3) ±1 | | | | 2) | 3) |
| 35 | 50 | 182 | 180 | 163.5 | 161.5 | 124.5 | – | 60 | 83 | 81 |
| 45 | 100 | 248 | 246 | 232 | 230 | 184 | 75 | 125 | 114 | 112 |
| | 200 | 348 | 346 | 332 | 330 | 284 | 100 | 175 | 164 | 162 |
| 55 | 100 | 284.5 | 282.5 | 266 | 264 | 209 | 100 | 150 | 132 | 130 |
| | 200 | 384.5 | 382.5 | 366 | 364 | 309 | 100 | 175 | 182 | 180 |
| | 250 | 463.5 | 461.5 | 445 | 443 | 388 | 100 | 175 | 221 | 219 |
| 75 | 100 | 309.6 | 307.6 | 286 | 284 | 223 | – | 150 | 139 | 137 |
| | 200 | 409.6 | 407.6 | 386 | 384 | 323 | 100 | 250 | 189 | 187 |
| | 300 | 514.6 | 512.6 | 491 | 489 | 428 | 150 | 350 | 241 | 239 |

1) Допуск на центрирующее отверстие ±0.02 мм

Допуск резьбы ±0.1 мм

2) С резиновым демпфером

3) Без резинового демпфера: используется механический упор в исходном положении

Мини-суппорты EGSL, электрические

Технические характеристики

Расположение резьбовых монтажных и центрирующих отверстий

EGSL-35-50

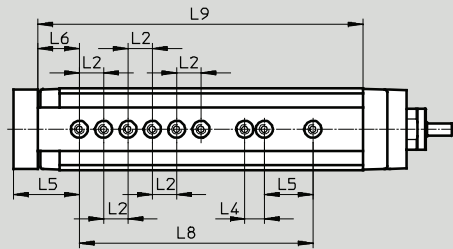

EGSL-45-100

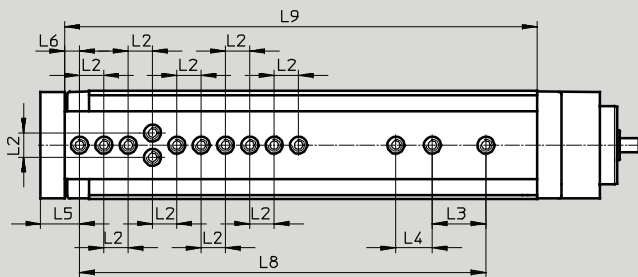

EGSL-45-200

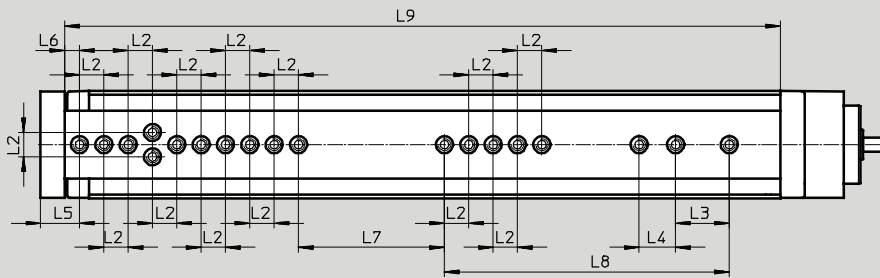

| Типоразмер | Ход [мм] | L2 ¹⁾ | L3 ¹⁾ | L4 ¹⁾ | L5 | L6 | L7 ¹⁾ | L8 ¹⁾ | L9 |
|------------|-------------|------------------|------------------|------------------|----|----|------------------|------------------|-------|
| 35 | 50 | 10 | 20 | 8 | 27 | 17 | – | 96 | 133.5 |
| 45 | 100 | 10 | 22 | 15 | 16 | 6 | – | 167 | 194 |
| | 200 | | | | | | 60 | 117 | 294 |

1) Допуск на центрирующее отверстие ± 0.02 мм
Допуск резьбы ± 0.1 мм

Мини-суппорты EGSL, электрические

Технические характеристики

Расположение резьбовых монтажных и центрирующих отверстий

EGSL-55-100

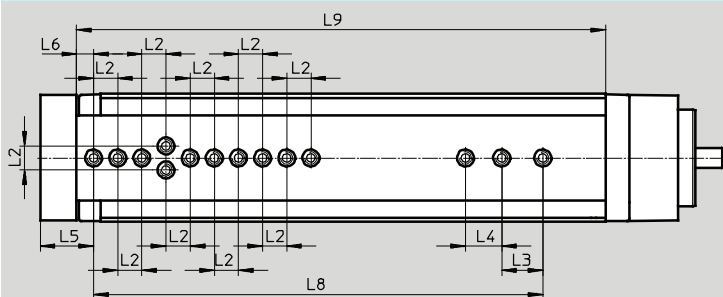

EGSL-55-200

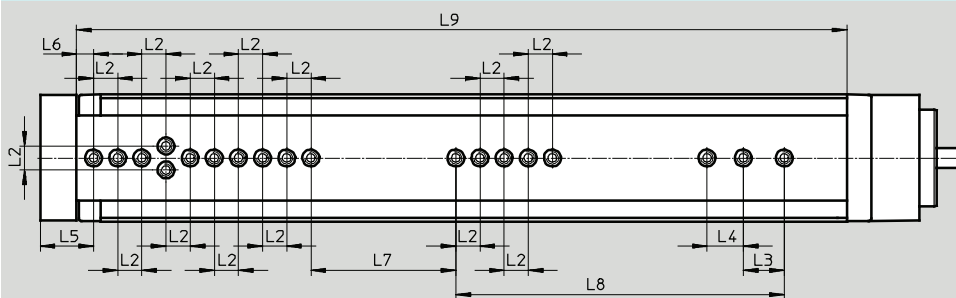

EGSL-55-250

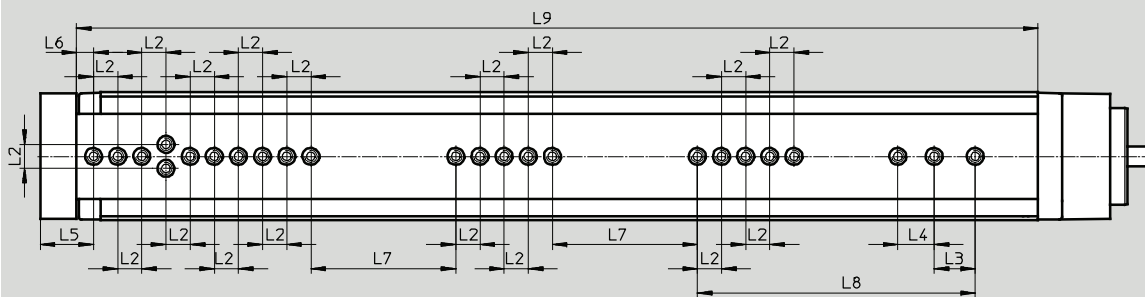

| Типоразмер | Ход [мм] | L2 ¹⁾ | L3 ¹⁾ | L4 ¹⁾ | L5 | L6 | L7 ¹⁾ | L8 ¹⁾ | L9 |
|------------|-------------|------------------|------------------|------------------|----|----|------------------|------------------|-----|
| 55 | 100 | 10 | 17 | 15 | 22 | 7 | - | 186 | 219 |
| | 200 | | | | | | 60 | 136 | 319 |
| | 250 | | | | | | 60 | 115 | 398 |

1) Допуск на центрирующее отверстие: ±0.02 мм
Допуск резьбы ±0.1 мм

Мини-суппорты EGSL, электрические

Технические характеристики

Расположение резьбовых монтажных и центрирующих отверстий

EGSL-75-100

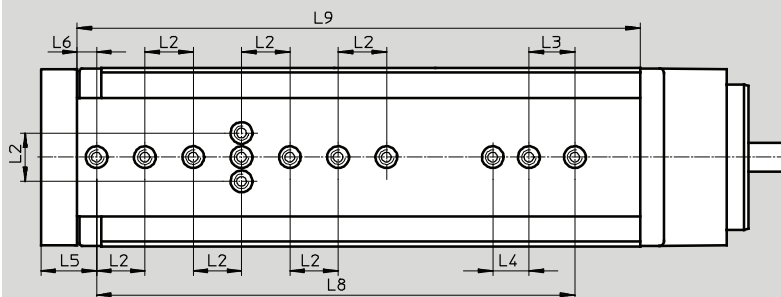

EGSL-75-200

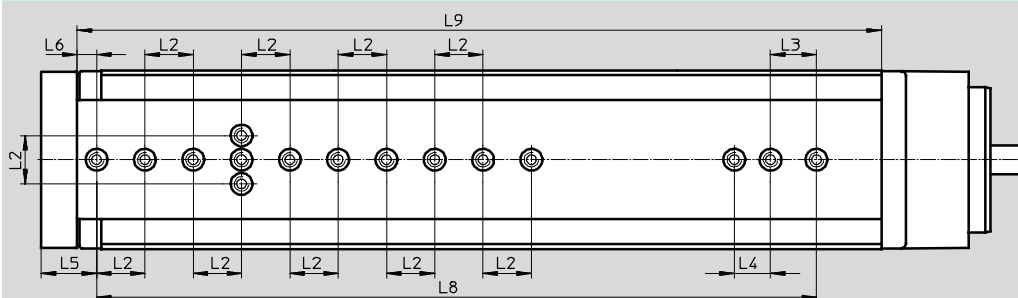

EGSL-75-300

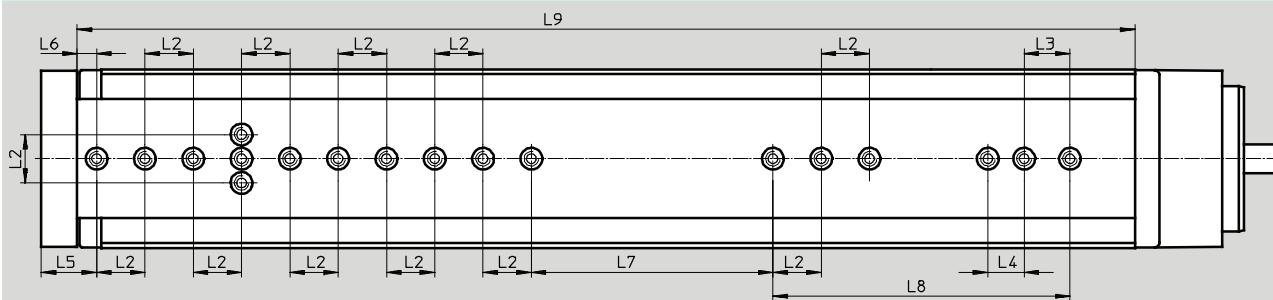

| Типоразмер | Ход [мм] | L2 ¹⁾ | L3 ¹⁾ | L4 ¹⁾ | L5 | L6 | L7 ¹⁾ | L8 ¹⁾ | L9 |
|------------|-------------|------------------|------------------|------------------|----|----|------------------|------------------|-----|
| 75 | 100 | 20 | 19 | 15 | 23 | 8 | - | 198 | 233 |
| | 200 | | | | | | - | 298 | 333 |
| | 300 | | | | | | 100 | 123 | 438 |

1) Допуск на центрирующее отверстие: ± 0.02 мм
Допуск резьбы ± 0.1 мм

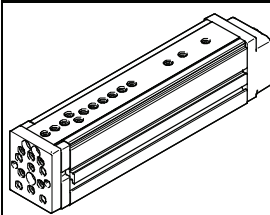

Мини-суппорты EGSL, электрические

Технические характеристики

| Данные для заказа | | | | | |
|---|------------|-----------|-----|------------------|----------------------|
| | Типоразмер | Шаг винта | Ход | Номер для заказа | Тип |
|  | 35 | 8 | 50 | 562160 | EGSL-BS-35-50-8P |
| | 45 | 3 | 100 | 562225 | EGSL-BS-45-100-3P |
| | | | 200 | 562226 | EGSL-BS-45-200-3P |
| | | 10 | 100 | 559335 | EGSL-BS-45-100-10P |
| | | | 200 | 559336 | EGSL-BS-45-200-10P |
| | 55 | 5 | 100 | 562227 | EGSL-BS-55-100-5P |
| | | | 200 | 562228 | EGSL-BS-55-200-5P |
| | | | 250 | 562229 | EGSL-BS-55-250-5P |
| | | 12.7 | 100 | 559337 | EGSL-BS-55-100-12.7P |
| | | | 200 | 559338 | EGSL-BS-55-200-12.7P |
| | | | 250 | 559339 | EGSL-BS-55-250-12.7P |
| | | | 75 | 10 | 100 |
| | 200 | 562231 | | | EGSL-BS-75-200-10P |
| | 300 | 562232 | | | EGSL-BS-75-300-10P |
| | 20 | 100 | | 559340 | EGSL-BS-75-100-20P |
| | | 200 | | 559341 | EGSL-BS-75-200-20P |
| | | 300 | | 559342 | EGSL-BS-75-300-20P |

Мини-суппорты EGSL, электрические

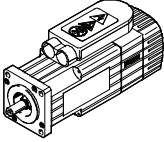
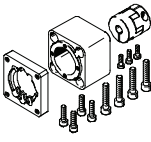
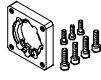
Принадлежности

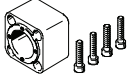
| Допустимые комбинации привод/двигатель с соосным монтажным набором | | Технические характеристики → Интернет: eamm-a | | |
|---|---|---|---|---|
| Двигатель | Монтажный набор для соосного крепления двигателя | Состав монтажного набора для соосного крепления двигателя: | | |
| | | Фланец двигателя | Муфта | Корпус муфты |
| Тип | Номер для заказа Тип | Номер для заказа Тип | Номер для заказа Тип | Номер для заказа Тип |
|  |  |  |  |  |
| EGSL-35 | | | | |
| С серводвигателем | | | | |
| EMMS-AS-40-... | 1199152 EAMM-A-D19-40A | 1199144 EAMF-A-28D-40A | 543419 EAMC-16-20-5-6 | 1087585 EAMK-A-D19-28D |
| С шаговым двигателем | | | | |
| EMMS-ST-42-... | 1087642 EAMM-A-D19-42A | 1087630 EAMF-A-28D-42A | 562676 EAMC-16-20-5-5 | 1087585 EAMK-A-D19-28D |
| EGSL-45 | | | | |
| С серводвигателем | | | | |
| EMMS-AS-40-... | 543147 EAMM-A-D32-40A | 552163 EAMF-A-28B-40A | 543420 EAMC-16-20-6-6 | 552155 EAMK-A-D32-28B |
| EMMS-AS-55-... | 550979 EAMM-A-D32-55A | 529942 EAMF-A-44A/B-55A | 551003 EAMC-30-32-6-9 | 551006 EAMK-A-D32-44A |
| С шаговым двигателем | | | | |
| EMMS-ST-42-... | 543148 EAMM-A-D32-42A | 552164 EAMF-A-28B-42A | 543419 EAMC-16-20-5-6 | 552155 EAMK-A-D32-28B |
| EMMS-ST-57-... | 550980 EAMM-A-D32-57A | 530081 EAMF-A-44A/B-57A | 551002 EAMC-30-32-6-6.35 | 551006 EAMK-A-D32-44A |
| EGSL-55 | | | | |
| С серводвигателем | | | | |
| EMMS-AS-55-... | 543153 EAMM-A-D40-55A | 529942 EAMF-A-44A/B-55A | 543423 EAMC-30-32-8-9 | 552157 EAMK-A-D40-44A |
| EMMS-AS-70-... | 550981 EAMM-A-D40-70A | 529943 EAMF-A-44A/B-70A | 551004 EAMC-30-32-8-11 | 552157 EAMK-A-D40-44A |
| С шаговым двигателем | | | | |
| EMMS-ST-57-... | 543154 EAMM-A-D40-57A | 530081 EAMF-A-44A/B-57A | 543421 EAMC-30-32-6.35-8 | 552157 EAMK-A-D40-44A |
| EMMS-ST-87-... | 550982 EAMM-A-D40-87A | 530082 EAMF-A-44A/B-87A | 551004 EAMC-30-32-8-11 | 552157 EAMK-A-D40-44A |
| EGSL-75 | | | | |
| С серводвигателем | | | | |
| EMMS-AS-70-... | 543161 EAMM-A-D60-70A | 529945 EAMF-A-64A/B-70A | 543424 EAMC-42-50-11-12 | 552160 EAMK-A-D60-64B |
| EMMS-AS-100-... | 550983 EAMM-A-D60-100A | 529947 EAMF-A-64A/C-100A | 551005 EAMC-42-50-12-19 | 551007 EAMK-A-D60-64C |
| С шаговым двигателем | | | | |
| EMMS-ST-87-... | 543162 EAMM-A-D60-87A | 530082 EAMF-A-44A/B-87A | 543424 EAMC-42-50-11-12 | 552160 EAMK-A-D60-64B |

Мини-суппорты EGSL, электрические

Принадлежности

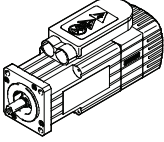
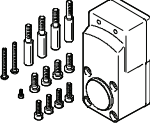
| Допустимые комбинации привод/двигатель с монтажным набором параллельного крепления | | Технические характеристики → Интернет: eamm-u | |
|--|---|---|--|
| Двигатель | Монтажный набор для параллельного крепления двигателя | | |
|  |  <ul style="list-style-type: none"> • Корпус: алюминиевая отливка | | |
| Тип | Номер для заказа | Тип | |
| EGSL-45 | | | |
| С серводвигателем | | | |
| EMMS-AS-40-... | 543150 | EAMM-U-D32-40A | |
| EGSL-55 | | | |
| С серводвигателем | | | |
| EMMS-AS-55-... | 543157 | EAMM-U-D40-55A | |
| EGSL-75 | | | |
| С серводвигателем | | | |
| EMMS-AS-70-... | 543165 | EAMM-U-D60-70A | |

 - Примечание

При использовании данного монтажного набора двигатель может быть установлен только сбоку или снизу.

Мини-суппорты EGSL, электрические

Принадлежности

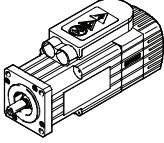
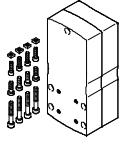
| Допустимые комбинации привод/двигатель с монтажным набором параллельного крепления | | Технические характеристики → Интернет: eamm-u |
|--|---|--|
| Двигатель | Монтажный набор для параллельного крепления двигателя | |
|  |  | <ul style="list-style-type: none"> • Корпус с повышенной жесткостью • Очень широкий выбор вариантов подключения двигателя • Опция: класс защиты IP65 • По запросу возможна поставка с двигателями сторонних фирм |
| Тип | Номер для заказа | Тип |
| EGSL-45 | | |
| С серводвигателем | | |
| EMMS-AS-40-... | 1201591 | EAMM-U-50-D32-40A-78 |
| | 1202302 | EAMM-U-50-D32-40A-78-S1 ¹⁾ |
| EMMS-AS-55-... | 1210126 | EAMM-U-60-D32-55A-91 |
| | 1210450 | EAMM-U-60-D32-55A-91-S1 ¹⁾ |
| С шаговым двигателем | | |
| EMMS-ST-42-... | 1201607 | EAMM-U-50-D32-42A-78 |
| | 1202312 | EAMM-U-50-D32-42A-78-S1 ¹⁾ |
| EMMS-ST-57-... | 1210419 | EAMM-U-60-D32-57A-91 |
| | 1210453 | EAMM-U-60-D32-57A-91-S1 ¹⁾ |
| EGSL-55 | | |
| С серводвигателем | | |
| EMMS-AS-55-... | 1210438 | EAMM-U-60-D40-55A-91 |
| | 1210458 | EAMM-U-60-D40-55A-91-S1 ¹⁾ |
| EMMS-AS-70-... | 1212826 | EAMM-U-86-D40-70A-102 |
| | 1212854 | EAMM-U-86-D40-70A-102-S1 ¹⁾ |
| С шаговым двигателем | | |
| EMMS-ST-57-... | 1210442 | EAMM-U-60-D40-57A-91 |
| | 1210462 | EAMM-U-60-D40-57A-91-S1 ¹⁾ |
| EMMS-ST-87-... | 1215802 | EAMM-U-86-D40-87A-102 |
| | 1215814 | EAMM-U-86-D40-87A-102-S1 ¹⁾ |
| EGSL-75 | | |
| С серводвигателем | | |
| EMMS-AS-70-... | 1212477 | EAMM-U-86-D60-70A-102 |
| | 1212835 | EAMM-U-86-D60-70A-102-S1 ¹⁾ |
| EMMS-AS-100-... | 1202436 | EAMM-U-110-D60-100A-120 |
| | 1203112 | EAMM-U-110-D60-100A-120-S1 ¹⁾ |
| С шаговым двигателем | | |
| EMMS-ST-87-... | 1215784 | EAMM-U-86-D60-87A-102 |
| | 1215810 | EAMM-U-86-D60-87A-102-S1 ¹⁾ |

1) С классом защиты IP65

Мини-суппорты EGSL, электрические

Принадлежности

Элементы крепления за профиль
EАНF/MUE

Материал:

Анодированный алюминий

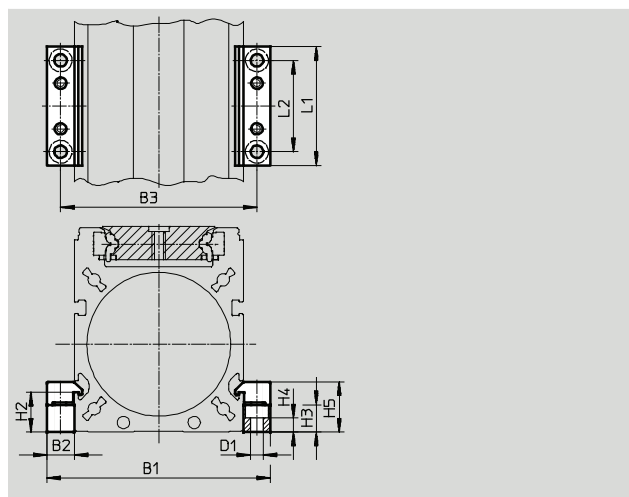

| Размеры и данные для заказа | | | | | | |
|-----------------------------|------|----|------|---------|------|-----|
| Для типоразмера | B1 | B2 | B3 | D1 Ø | H2 | H3 |
| 35 | 49.5 | 8 | 41.5 | 3.4 | 10.5 | 10 |
| 45 | 68.5 | 12 | 56.5 | 5.5 | 12.5 | 8.3 |
| 55 | 77 | 12 | 65 | 5.5 | 17.5 | 12 |
| 75 | 98 | 12 | 86 | 5.5 | 17.5 | 12 |

| Для типоразмера | H4 | H5 | L1 | L2 | Вес [г] | № для заказа | Тип |
|-----------------|-----|------|----|----|---------|--------------|--------------|
| 35 | 6.8 | 15.5 | 40 | 20 | 20 | 1170211 | EАНF-G1-35-P |
| 45 | 2.5 | 17 | 52 | 40 | 23 | 1168859 | EАНF-G1-45-P |
| 55 | 6.2 | 22 | 52 | 40 | 80 | 558043 | MUE-70/80 |
| 75 | 6.2 | 22 | 52 | 40 | 80 | 558043 | MUE-70/80 |

Флажок EAPM для срабатывания датчика

Материал:

Оцинкованная сталь

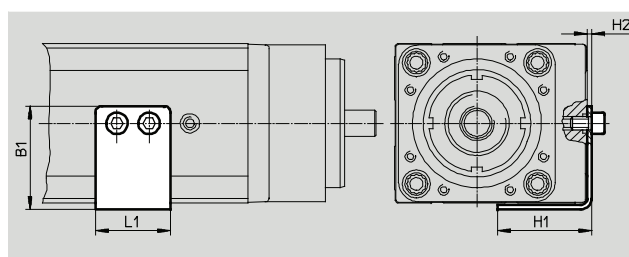

| Размеры и данные для заказа | | | | | | | |
|-----------------------------|------|------|-----|----|---------|--------------|----------------|
| Для типоразмера | B1 | H1 | H2 | L1 | Вес [г] | № для заказа | Тип |
| 35 | 25.5 | 25 | 1.5 | 17 | 15 | 1235029 | EAPM-G1-35-SLS |
| 45 | 32 | 32.5 | 2 | 30 | 30 | 1235033 | EAPM-G1-45-SLS |
| 55 | 36 | 35 | 2 | 30 | 35 | 1235035 | EAPM-G1-55-SLS |
| 75 | 48 | 44 | 2 | 35 | 50 | 1235036 | EAPM-G1-75-SLS |

Примечание

Флажок для срабатывания датчика должен прикручиваться только к специально предназначенным для этого резьбовым отверстиям (направляющая сзади).

Мини-суппорты EGSL, электрические

Принадлежности

Крышка EASC

Материал:
Анодированный алюминий
Не содержит меди, PTFE и силикона

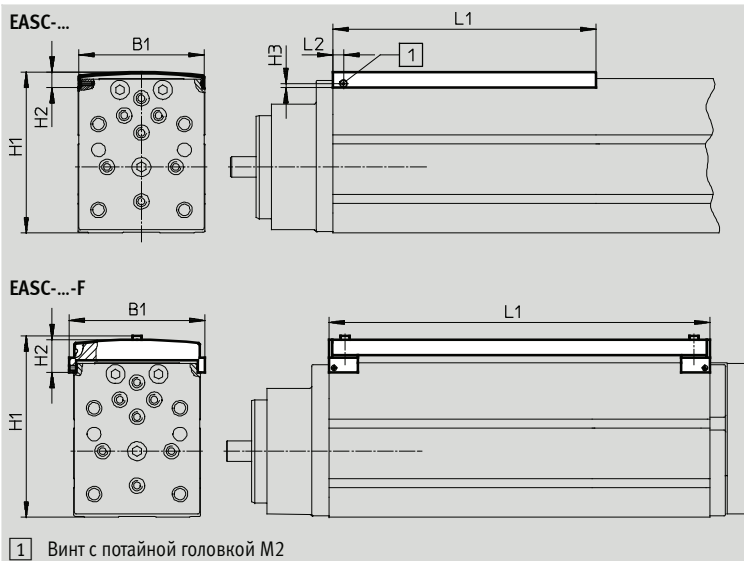

1 Винт с потайной головкой M2

Размеры и данные для заказа

| Для типоразмера | Длина [мм] | B1 | H1 | H2 | H3 | L1 | L2 | № для заказа | Тип |
|---|-------------------|------|-------|------|-----|-------|------|--------------|------------------|
| | | | | | | -0.5 | -0.3 | | |
| Для использования без флажка для срабатывания датчика | | | | | | | | | |
| 35 | 50 | 32.5 | 43.2 | 8.5 | 2.3 | 58 | 6 | 570819 | EASC-G1-35-50 |
| | 500 ¹⁾ | | | | | 500 | | 570874 | EASC-G1-35-500 |
| 45 | 100 | 43.5 | 59.7 | 9 | 2.3 | 108 | 6 | 570822 | EASC-G1-45-100 |
| | 200 | | | | | 208 | | 570823 | EASC-G1-45-200 |
| | 500 ¹⁾ | | | | | 500 | | 570875 | EASC-G1-45-500 |
| 55 | 100 | 52 | 69.7 | 9 | 2.3 | 108 | 6 | 570824 | EASC-G1-55-100 |
| | 200 | | | | | 208 | | 570825 | EASC-G1-55-200 |
| | 250 | | | | | 258 | | 570826 | EASC-G1-55-250 |
| | 500 ¹⁾ | | | | | 500 | | 570876 | EASC-G1-55-500 |
| 75 | 100 | 73 | 93.7 | 9 | 2.3 | 108 | 6 | 570827 | EASC-G1-75-100 |
| | 200 | | | | | 208 | | 570828 | EASC-G1-75-200 |
| | 300 | | | | | 308 | | 570829 | EASC-G1-75-300 |
| | 500 ¹⁾ | | | | | 500 | | 570877 | EASC-G1-75-500 |
| Для использования с флажком для срабатывания датчика | | | | | | | | | |
| 35 | 50 | 38.3 | 55 | 19.1 | | 119.5 | | 570830 | EASC-G1-35-50-F |
| 45 | 100 | 49.7 | 71.5 | 19.6 | | 179 | | 570833 | EASC-G1-45-100-F |
| | 200 | | | | | 279 | | 570834 | EASC-G1-45-200-F |
| 55 | 100 | 58.2 | 81.5 | 19.6 | - | 204 | - | 570835 | EASC-G1-55-100-F |
| | 200 | | | | | 304 | | 570836 | EASC-G1-55-200-F |
| | 250 | | | | | 383 | | 570837 | EASC-G1-55-250-F |
| 75 | 100 | 78.9 | 105.5 | 19.4 | | 218 | | 570838 | EASC-G1-75-100-F |
| | 200 | | | | | 318 | | 570839 | EASC-G1-75-200-F |
| | 300 | | | | | 423 | | 570840 | EASC-G1-75-300-F |

Примечание

Для крышек длиной 500 мм пользователь должен самостоятельно просверлить боковое отверстие.

1) Крышки могут быть укорочены самостоятельно в необходимый размер.

Мини-суппорты EGSL, электрические

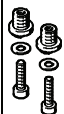

Принадлежности

| Данные для заказа | | | | | |
|---|-----------------|--|---------------|-----------------|------------------|
| | Для типоразмера | Краткое описание | № для заказа | Тип | PU ¹⁾ |
| Центрирующая втулка ZBH | | | | | |
|  | 35, 45, 55 | Для каретки и траверсы | 186717 | ZBH-7 | 10 |
| | 75 | | 150927 | ZBH-9 | |
| Переходная втулка ZBV | | | | | |
|  | 45, 55 | Для соединения мини-суппорта EGSL и DGSL | 548803 | ZBV-M5-7 | 3 |
| | 75 | | 548804 | ZBV-M6-9 | |

1) Упаковка

| Данные для заказа – Датчики положения для Т-паза, индуктивные | | | | | Технические характеристики → Интернет: sies | |
|---|---|-------|---------------------------|------------------|---|---------------------------------|
| | Тип монтажа | Выход | Электрическое подключение | Длина кабеля [м] | № для заказа | Тип |
| Н.О. контакт | | | | | | |
|  | Вставляется в паз сверху, устанавливается заподлицо с корпусом цилиндра | PNP | Кабель, 3-проводной | 7.5 | 551386 | SIES-8M-PS-24V-K-7,5-OE |
| | | | Разъем M8x1, 3-контактный | 0.3 | 551387 | SIES-8M-PS-24V-K-0,3-M8D |
| | | NPN | Кабель, 3-проводной | 7.5 | 551396 | SIES-8M-NS-24V-K-7,5-OE |
| | | | Разъем M8x1, 3-контактный | 0.3 | 551397 | SIES-8M-NS-24V-K-0,3-M8D |
| Н.З. контакт | | | | | | |
|  | Вставляется в паз сверху, устанавливается заподлицо с корпусом цилиндра | PNP | Кабель, 3-проводной | 7.5 | 551391 | SIES-8M-PO-24V-K-7,5-OE |
| | | | Разъем M8x1, 3-контактный | 0.3 | 551392 | SIES-8M-PO-24V-K-0,3-M8D |
| | | NPN | Кабель, 3-проводной | 7.5 | 551401 | SIES-8M-NO-24V-K-7,5-OE |
| | | | Разъем M8x1, 3-контактный | 0.3 | 551402 | SIES-8M-NO-24V-K-0,3-M8D |

| Данные для заказа – Датчики положения для Т-паза, магниторезистивные | | | | | Технические характеристики → Интернет: smt | |
|---|--|-------|---------------------------|------------------|--|----------------------------|
| | Тип монтажа | Выход | Электрическое подключение | Длина кабеля [м] | № для заказа | Тип |
| Н.О. контакт | | | | | | |
|  | Вставляется в паз с торца, устанавливается заподлицо с корпусом цилиндра | PNP | Кабель, 3-проводной | 2.5 | 175 436 | SMT-8-PS-K-LED-24-B |
| | | | Разъем M8x1, 3-контактный | 0.3 | 175 484 | SMT-8-PS-S-LED-24-B |

| Данные для заказа – Соединительные кабели | | | | Технические характеристики → Интернет: nebu | |
|---|------------------------------------|-----------------------------------|------------------|---|----------------------------|
| | Электрическое подключение, слева | Электрическое подключение, справа | Длина кабеля [м] | № для заказа | Тип |
|  | Прямая розетка M8x1, 3-контактная | Кабель, без разъема, 3-проводной | 2.5 | 541333 | NEBU-M8G3-K-2.5-LE3 |
| | | | 5 | 541334 | NEBU-M8G3-K-5-LE3 |
|  | Угловая розетка M8x1, 3-контактная | Кабель, без разъема, 3-проводной | 2.5 | 541338 | NEBU-M8W3-K-2.5-LE3 |
| | | | 5 | 541341 | NEBU-M8W3-K-5-LE3 |